

## PULSE - Det digitala låssystemet

Experience a safer  
and more open world

### Produktbeskrivning

P100-serien är framtagen för dörrar där krav på godkänd låsning inte finns. Till exempel innerdörrar, kontor, förråd samt dörrar innanför skalskyddet.

PULSE-låscylindrar får all den energi som behövs från den "tryckande" rörelsen som skapas när en PULSE-nyckel sätts in. Det finns inget behov av strömförsörjning till dörren eller några batterier, cylindern eftermonteras till de flesta moderna skandinaviska låshus utan att behöva byta behör. En PULSE-cylinder ersätter helt enkelt en traditionell mekanisk cylinder, vilket möjliggör att befintliga ASSA ABLOY-behör återanvänds.

Digitala låssystem ger kontroll över alla lås, som lätt kan uppdateras och kan skräddarsys för att passa alla behov. Den elektroniska programmeringen av låscylindrarna ger flexibel behörighet till enskilda personer eller till en grupp av individer.



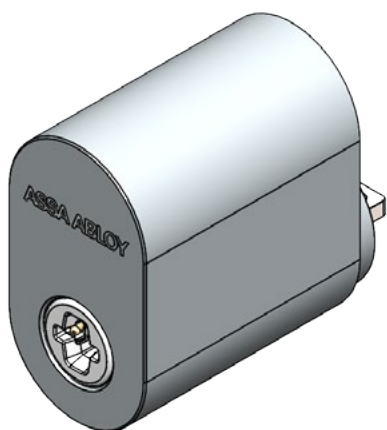







Varje cylinder har ett unikt ID och informationen krypteras med teknologin Seos®. Seos® tillhandahåller en säker kanal över alla underliggande kommunikationsprotokoll, t.ex. NFC och Bluetooth. Android- och iOS-operativsystem. Från det att cylindern programmeras till det att den används för första gången med en PULSE-nyckel.



Möjligheten till eftermontering ger kostnadsbesparingar och minskar miljöpåverkan. Cylindrar med standardmått medför enkel uppgradering och snabb samt flexibel modernisering av ditt låssystem.

PULSE-cylindern är konstruerad och testad för att klara svåra klimatförhållanden och alla cylindrar kan användas i både utomhus- och inomhusmiljöer.

#### Tekniska data

	<b>Temperatur område</b>	-35°C to +85°C
	<b>All weather-technology</b>	För alla miljöer, inom och utomhus. IP55
	<b>Kompatibel med moderna Skandinaviska låshus</b>	Ja
	<b>Cloud (Web) baserad mjukvara</b>	Hanteras med ASSA ABLOY Incedo Open
	<b>Tidsstämplar i cylindern som standard</b>	Ja
	<b>Händelseloggar</b>	0 - 500 händelser per cylinder
	<b>Behörigheter</b>	70 areor eller grupper
	<b>Blockerade nycklar</b>	80 nycklar
	<b>Ej batterier</b>	Låscylindern använder ej batterier. Energin skapas genom genom generering i låset
	<b>Hållbarhet</b>	Låscylindern är testad enligt standarden SFF 3522 till 200 000 öppningscykler, dubbelt mot kraven
	<b>Underhåll</b>	Smörj med ASSA ABLOY låsspray en gång varje år eller vid behov.

# Funktion

- Digitalt lås utan batterier eller kablar
- Energi-skapande funktion
- EN 15684 certifierad
- Cylindern kan avprogrammeras och återanvändas i ett nytt PULSE låssystem\*
- Cylinder håller standard dimensioner och installation är som för en motsvarande mekanisk cylinder - så det går bra att behålla befintliga behör
- Händelseloggar sparas i både cylinder och nyckel
- Roller kan användas för att hantera rättigheter att läsa loggfiler
- Integrerad med Incedo™ Opens molnbaserade plattform

Komplett produktsortiment:

- P101 Oval utsida
- P102 Dubbel Oval
- P103 Oval insida
- P107 Oval utsida Lång medbringare
- P108 Dubbel Oval Lång medbringare
- P109 Oval insida Lång medbringare

## Oval cylinder

- PULSE Oval cylinder

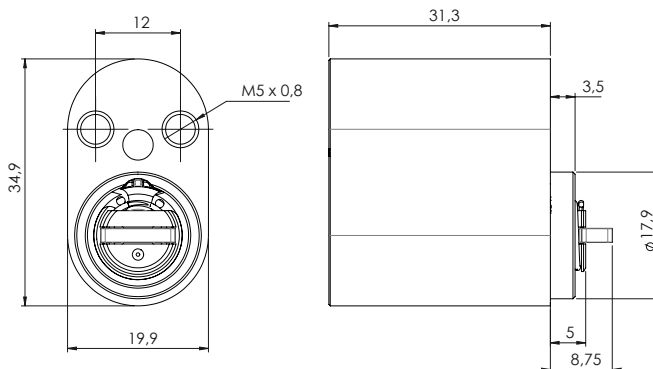
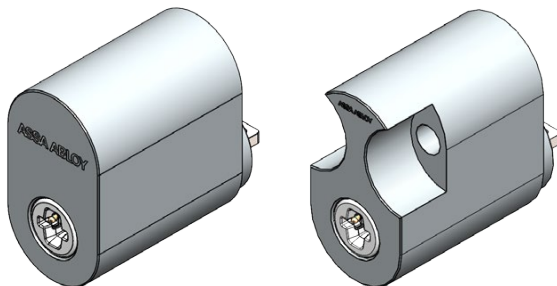

<b>Ytbehandling</b>	Nickel, Krom, Mattkrom, Rostfri-look
<b>Material</b>	Mässing
<b>Digital säkerhet</b>	Seos® AES-128
<b>Gruppering</b>	Ja - 70 grupper
<b>Tidsstämplar</b>	Ja
<b>Blocklista</b>	80 Nycklar
<b>Borrskyddad</b>	Nej
<b>Långmedbringare</b>	Ja - Tillbehör
<b>Firmware</b>	Uppgraderingsbart

\*Administrativa rättigheter krävs